



Логотип CE на продуктах указывает, что они отвечают основным требованиям всех соответствующих директив.

Вы можете загрузить декларацию о соответствии со следующего веб-сайта:
www.alcatel-business.com

Декларация о соответствии нормативам Федеральной Комиссии Связи США (FCC)

Данное оборудование было протестировано и задекларировано в соответствии с ограничениями, касающимися цифровых устройств класса B, в соответствии с подразделом J раздела 15 правил Федеральной комиссии связи (FCC).

Эти положения направлены на обеспечение надлежащей защиты от вредных помех при использовании устройства в коммерческой среде. Данное оборудование генерирует, использует и излучает радиочастотную энергию, и в случае нарушения инструкций данного руководства, может вызвать помехи радиосвязи. Использование данного оборудования в жилых районах может вызывать вредные помехи, материальную и личную ответственность за которые полностью несет пользователь.

Окружающая среда



Этот символ означает, что отработавший электронный прибор следует утилизировать отдельно и не смешивать с бытовыми отходами. Европейский Союз внедрил специальную систему сбора и переработки, за которую отвечают производители.

Этот прибор был разработан и изготовлен с использованием высококачественных материалов и компонентов, которые могут быть переработаны и использованы повторно. Электрические и электронные приборы могут содержать компоненты, необходимые для полноценной работы системы; однако последние могут представлять опасность для здоровья и окружающей среды в случае ненадлежащей переработки или утилизации. Поэтому не выбрасывайте отработавший прибор вместе с бытовыми отходами. Если вы являетесь владельцем прибора, вы должны сдать его в соответствующий местный пункт сбора или оставить его продавцу при покупке нового прибора.

(а) — Если вы опытный пользователь, следуйте указаниям вашего поставщика.

(б) — Если прибор был взят в аренду или передан вам на хранение, обратитесь к поставщику услуг.

Пожалуйста, помогите нам защитить окружающую среду, в которой мы живем!

Уведомление об авторских правах и товарных знаках

Авторские права ©2017 ATLINKS. Все права защищены. ATLINKS оставляет за собой право вносить изменения в технические характеристики своей продукции без предварительного уведомления, с целью технического усовершенствования или соответствия новым правилам.

Alcatel является торговой маркой компании Nokia и используется по лицензии компанией ATLINKS.

Модель: SP2502
A/W №: 10001757 Ред. 2 (АН)
Напечатано в Китае

Alcatel

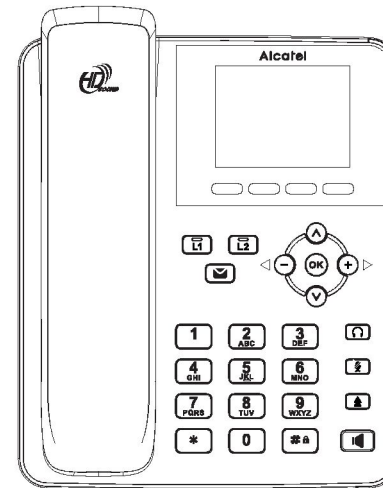

SP2502 КРАТКОЕ РУКОВОДСТВО ПОЛЬЗОВАТЕЛЯ



Индикатор новых сообщений

Линия/многофункциональные клавиши

Доступ к голосовой почте

Клавиша перемещения вверх
Быстрый доступ к журналу вызовов

Клавиша перемещения вниз
Быстрый доступ к меню «Статус»

Клавиши перемещения влево и вправо

Во время вызова или в режиме ожидания: увеличение или уменьшение уровня громкости звонка

В режиме связи: увеличение или уменьшение уровня громкости трубки, гарнитуры или громкой связи

Клавиша подтверждения
Доступ к главному меню

Функциональные клавиши

Клавиша активации гарнитуры

В режиме ожидания: выключение звонка

В режиме связи: выключение/включение микрофона

Доступ к списку повторного набора

Включить/выключить громкую связь

Длительное нажатие для блокировки клавиатуры.
Введите PIN-код для разблокировки (по умолчанию 123)

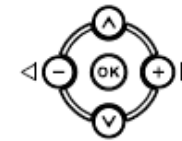

Описание значков дисплея

	В режиме громкой связи		Новые сообщения голосовой почты
	В режиме гарнитуры		Переадресация вызова включена
	В режиме трубки		Режим «Не беспокоить» включен
	Микрофон отключен		Пропущенный вызов(ы)
	Звонок выключен		Входящий вызов

	Вызов на удержании		Исходящий вызов
	Автоответчик включен	HD	Вызов с функцией HD-аудио
	Отсутствует подключение к сети Интернет (мигает)	TLS	Вызов с функцией шифрования голоса
	Клавиатура заблокирована		



Веб-интерфейс телефона

1. Нажмите клавишу **Menu** для проверки IP-адреса телефона > **1 Status** > **1 Network**.
2. Откройте веб-браузер на вашем компьютере. Введите http:// и IP-адрес в адресной строке и подтвердите.
3. Логин и пароль администратора по умолчанию «admin/admin».
4. Минимальная конфигурация — SIP-аккаунт. Для получения более подробной информации см. Руководство администратора.



Установка языка

- Нажмите клавишу **Menu** функциональные клавиши > **3 Settings** > **1 Basic Settings** > **7 Language**.
- Выберите требуемый язык и нажмите клавишу .

Выполнение вызова

- **Предварительный набор:** введите номер и снимите трубку.
- **Прямой набор:** снимите трубку и введите номер телефона.
- **Громкая связь:** введите номер и нажмите клавишу  или наоборот.
- **Гарнитура:** введите номер и нажмите клавишу  или наоборот.

Прием вызова

- **С помощью трубки** снимите трубку.
- **С помощью гарнитуры** : нажмите клавишу .
- **С помощью громкой связи:** нажмите клавишу .

Удержание вызова

- Нажмите клавишу **Hold**. Чтобы повторить вызов, нажмите функциональную клавишу **Resume** .

Примечание: при нескольких активных вызовах выберите требуемый вызов с помощью клавиш навигации,  а для удержания или возобновления вызова используйте соответствующие функциональные клавиши."

3-сторонняя конференц-связь

1. Когда 1-й абонент будет на линии, нажмите функциональную клавишу **Conf** и 1-й абонент будет переведен на удержание.
2. Затем наберите номер 2-го абонента.
3. После того, как 2-й вызов будет установлен, нажмите функциональную клавишу **Conf** для настройки конференции.

Перевод вызова

Принятая переадресация вызова:

1. Во время активного разговора нажмите функциональную клавишу **Transfer** и вызов будет переведен на удержание.
2. Наберите второй номер.
3. После ответа на вызов для завершения операции нажмите функциональную клавишу **Transfer** .



Слепая переадресация вызова:

1. Во время активного разговора нажмите функциональную клавишу **Transfer** и вызов будет переведен на удержание.
2. Затем наберите номер 2-го абонента и нажмите функциональную клавишу **Transfer** .

Переадресация вызова



1. Нажмите клавишу **Menu** > **2 Features** > **1 Call Forward**.
2. Выберите линию, тип переадресации, введите номер получателя, его статус и нажмите клавишу **Save**.

Список вызовов

1. Нажмите клавишу перемещения вверх или клавишу **Menu** > **6 Call Logs** > **1 Local Call Logs**.
2. Для перемещения по списку используйте клавиши .
3. Чтобы набрать номер, нажмите функциональную клавишу **Dial** или снимите трубку и нажмите клавиши  или .

Тел. книга

Доступ к телефонной книге:

1. Нажмите функциональную клавишу **Dir** .
 2. Выберите **Contacts** или другую тел. книгу.
- Чтобы набрать номер, нажмите функциональную клавишу **Dial** либо снимите трубку или нажмите клавишу , или клавишу .

Добавить новую запись:

1. Нажмите функциональную клавишу **Dir** > **1 Contacts** > Нажмите клавишу **Add**.
2. Введите имя, номер и нажмите функциональную клавишу **Save** .

Программируемые клавиши



Программирование клавиш DSS:

1. Вы можете настроить клавиши   с помощью веб-интерфейса телефона или
3. Войдите в меню **Menu** > **3 Settings** > **1 Basic Settings** > **1 Keyboard** > **1 DSS Key settings**. Выберите клавишу, функцию и при необходимости значение, и нажмите клавишу **Save**.

Программирование других клавиш:

1. Также вы можете настроить функции быстрого доступа для клавиш навигации и отображение функциональных клавиш в режиме ожидания.
2. Для этого войдите в **Menu** > **3 Settings** > **1 Basic Settings** > **1 Keyboard**, выберите настраиваемый элемент, установите необходимое значение и нажмите клавишу **Save**.

Функция повторного набора

1. Нажмите клавишу , выберите требуемый вызов и нажмите функциональную клавишу **Dial** либо снимите трубку или нажмите клавишу  или клавишу .

Режим «Не беспокоить»

1. Нажмите функциональную клавишу **DND** или клавишу **Menu** > **2 Features** > **5 DND**.
2. Выберите линию, статус и нажмите функциональную клавишу **Save** .

Голосовая почта

1. Для доступа к голосовой почте нажмите клавишу , после чего отобразится количество сообщений, если данная функция поддерживается вашим сервером или АТС. .
2. Для совершения вызова выберите линию и нажмите клавишу **Dial** .

Alcatel

SP2502 RU СТИСЛА ІНСТРУКЦІЯ КОРИСТУВАЧА

Справжнім компанія ATLINKS заявляє, що типрадіообладнання Alcatel SP2502 RU/SP2503 RU/SP2503G RU/SP2505G RU відповідає Технічному регламенту радіообладнання. Повний текст декларації про відповідність доступний на веб-сайті за такою адресою www.alcatel-home.com

Імпортер в Україну - ТОВ "МТІ"

Адреса: бульв. Лесі Українки, 4, м. Київ, 01023, Україна. Тел.: +38 044 207 4061

Організація щодо прийняття претензій на території України

Постачальник: ТОВ "МТІ"

Адреса: бульв. Лесі Українки, 4, м. Київ, 01023, Україна. Тел.: +38 044 207 4061

Довкілля



Цей символ означає, що відпрацьований електронний прилад слід утилізувати окремо і не змішувати з побутовими відходами. Європейський Союз запровадив спеціальну систему збору і переробки, за яку відповідають виробники.

Цей прилад був розроблений і виготовлений з використанням високоякісних матеріалів і компонентів, які можуть бути перероблені і використані повторно.

Електричні і електронні прилади можуть містити компоненти, необхідні для повноцінної роботи системи; проте останні можуть становити небезпеку для здоров'я і навколишнього середовища в разі неналежної переробки або утилізації. Тому не викидайте відпрацьований прилад разом з побутовими відходами. Якщо ви є власником приладу, ви повинні здати його до відповідного місцевого пункту збору або залишити його продавцеві при покупці нового приладу.

(а) - Якщо ви досвідчений користувач, дотримуйтесь вказівок вашого постачальника.

(Б) - Якщо прилад був узятий в оренду або переданий вам на зберігання, зверніться до свого постачальника послуг.

Будь ласка, допоможіть нам захистити навколишнє середовище, в якому ми живемо!

Повідомлення про авторські права і товарні знаки

Авторські права ©2017 ATLINKS. Усі права захищено. ATLINKS залишає за собою право вносити зміни в технічні характеристики своєї продукції без попереднього повідомлення, з метою технічного вдосконалення або відповідності новим правилам.

Alcatel є торговою маркою компанії Nokia і використовується за ліцензією компанією ATLINKS.

Модель: SP2502 RU
A/W No.: 10001757 Ред.2 (АН)
Зроблено в Китаї

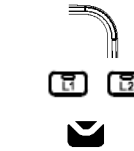
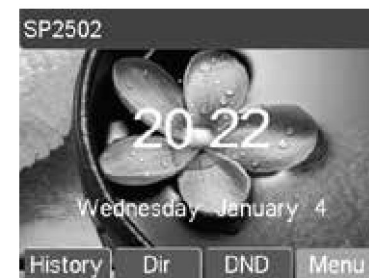
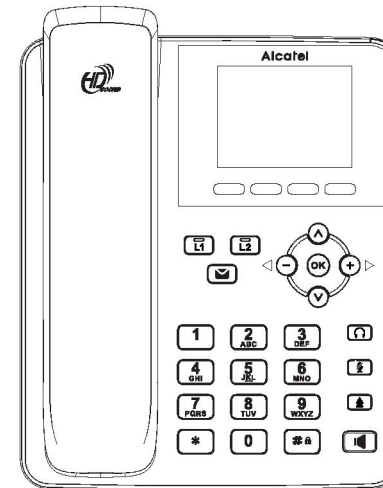

Індикатор нових повідомлень

Лінія/багатофункціональні клавіші

Доступ до голосової пошти

Клавіша переміщення вгору
Швидкий доступ до журналу викликів

Клавіша переміщення вниз
Швидкий доступ до меню «Статус»

Клавіші переміщення вліво і вправо
Під час виклику або в режимі очікування: збільшення або зменшення рівня гучності дзвінка
У режимі зв'язку: збільшення або зменшення рівня гучності трубки, гарнітури або гучного зв'язку

Клавіша підтвердження
Доступ до головного меню

Функціональні клавіші



Клавіша активації гарнітури
У режимі очікування: вимкнення дзвінка
У режимі зв'язку: вимкнення/ввімкнення мікрофона
Доступ до списку повторного набору

Ввімкнути/вимкнути гучний зв'язок

Виконайте тривале натискання клавіші для блокування клавіатури. Введіть PIN-код для розблокування (за замовчуванням 123)

Опис значків дисплея

	У режимі гучного зв'язку		Нові повідомлення голосової пошти
	У режимі гарнітури		Переадресація виклику ввімкнена
	У режимі трубки		Режим «Не турбувати» ввімкнений
	Мікрофон відключений		Пропущений виклик (и)
	Дзвінок вимкнений		Вхідний виклик
	Виклик на утриманні		Вихідний виклик

	Автовідповідач включений	HD	Виклик з функцією HD-аудіо
	Відсутнє підключення до мережі Інтернет (блимає)	TLS	Виклик з функцією шифрування голосу
	Клавіатура заблокована		



Веб-інтерфейс телефону

1. Натисніть клавішу **Menu** для перевірки IP-адреси телефону > **1 Status > 1 Network**.
2. Відкрийте веб-браузер на вашому комп'ютері. Введіть <http://> і IP-адресу в адресному рядку і підтвердіть.
3. Логін і пароль адміністратора за замовчуванням «admin/admin».
4. Мінімальна конфігурація — SIP-акаунт. Для отримання більш докладної інформації див. Інструкцію адміністратора на веб-сайті за такою адресою www.alcatel-home.com



Встановлення мови

- Натисніть **Menu**, функціональні клавіші > **3 Settings > 1 Basic Settings > 7 Language**.
- Виберіть потрібну мову і натисніть клавішу .

Виконання виклику

- **Попередній набір:** введіть номер і зніміть трубку.
- **Прямий набір:** зніміть трубку і введіть номер телефону.
- **Гучний зв'язок:** введіть номер і натисніть клавішу  або навпаки.
- **Гарнітура:** введіть номер і натисніть клавішу  або навпаки.

Приєм виклику

- **За допомогою трубки:** зніміть трубку.
- **За допомогою гарнітури:** натисніть клавішу .
- **За допомогою гучного зв'язку:** натисніть клавішу .

Утримання виклику

- Натисніть клавішу **Hold**. Щоб повторити виклик, натисніть функціональну клавішу **Resume**.

Примітка: при кількох активних викликах, виберіть необхідний виклик за допомогою

клавіш навігації , а для утримання або відновлення виклику використовуйте відповідні функціональні клавіші.

3-сторонній конференц-зв'язок

1. Коли 1-й абонент буде на лінії, натисніть функціональну клавішу **Conf**, і 1-й абонент буде переведений на утримання.
2. Потім наберіть номер 2-го абонента.
3. Після того, як 2-й виклик буде встановлено, натисніть функціональну клавішу **Conf** для налаштування конференції.

Переведення виклику

Прийнята переадресація виклику:

1. Під час активного дзвінка натисніть функціональну клавішу **Transfer** і дзвінок буде поставлено на утримання.
2. Наберіть другий номер.
3. Після відповіді на виклик для завершення операції натисніть функціональну клавішу **Transfer**.



Сліпа переадресація виклику:

1. Під час активного дзвінка, натисніть функціональну клавішу **Transfer** і дзвінок буде поставлено на утримання.
2. Потім повторно наберіть номер 2-го абонента і натисніть функціональну клавішу **Transfer**.

Переадресація виклику



1. Натисніть клавішу **Menu > 2 Features > 1 Call Forward**.
2. Виберіть лінію, тип переадресації, введіть номер одержувача, його статус і натисніть клавішу **Save**.

Список викликів

1. Натисніть клавішу переміщення вгору або клавішу **Menu > 6 Call Logs > 1 Local Call Logs**.
2. Для переміщення по списку використовуйте клавіші .
3. Щоб набрати номер, натисніть функціональну клавішу **Dial** або зніміть трубку і натисніть клавіші  або .

Тел. книга

Доступ до телефонної книги:



1. Натисніть функціональну клавішу **Dir**.
 2. Оберіть **Contacts** або іншу тел. книгу.
- Щоб набрати номер, натисніть функціональну клавішу **Dial** або зніміть трубку і натисніть клавішу  або .

Додати новий запис:

1. Натисніть функціональну клавішу **Dir > 1 Contacts > Натисніть клавішу Add**.
2. Введіть ім'я, номер і натисніть функціональну клавішу **Save**.

Програмовані клавіші



Програмування клавіш DSS:

1. Ви можете налаштувати клавіші   за допомогою веб-інтерфейсу телефону, або
3. Увійдіть в меню **Menu > 3 Settings > 1 Basic Settings > 1 Keyboard > 1 DSS Key settings**. Виберіть клавішу, функцію і при необхідності значення, і натисніть кнопку **Save**.

Програмування інших клавіш:

1. Також ви можете налаштувати ярлики для клавіш навігації і відображення функціональних клавіш в режимі очікування.
2. Для цього увійдіть в **Menu > 3 Settings > 1 Basic Settings > 1 Keyboard**, виберіть елемент, що необхідно налаштувати, встановіть необхідне значення і натисніть кнопку **Save**.

Функція повторного набору

1. Натисніть , виберіть його і натисніть функціональну клавішу **Dial** або зніміть трубку, або натисніть клавішу  або клавішу .

Режим «Не турбувати»

1. Натисніть функціональну клавішу **DND** або клавішу **Menu > 2 Features > 5 DND**.
2. Виберіть лінію, статус і натисніть функціональну клавішу **Save**.

Голосова пошта

1. Для доступу до голосової пошти натисніть клавішу , після чого відобразиться кількість повідомлень, якщо дана функція підтримується вашим сервером або АТС.
2. Для здійснення дзвінка виберіть лінію і натисніть клавішу **Dial**.

Регулировка подставки/Регулювання підставки/Assemblage du socle et réglage de l'inclinaison du téléphone/Instalación de sobremesa/
Ajuste do suporte/Regolazione del piedestallo/Einstellung des Fußständers / Aanpassing van de voetsteun

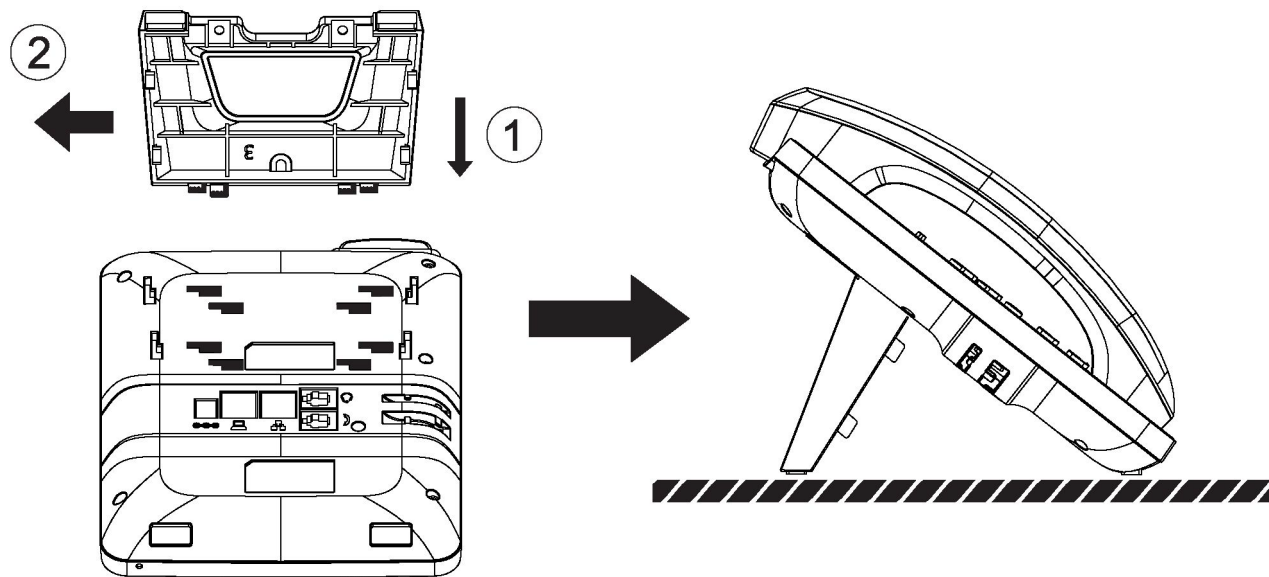

Установка настенного крепления/Встановлення настінного кріплення/Installation murale/Instalación mural/Instalação de parede/Installazione per montaggio a parete/Wandhalterung Installation/Wandmontage

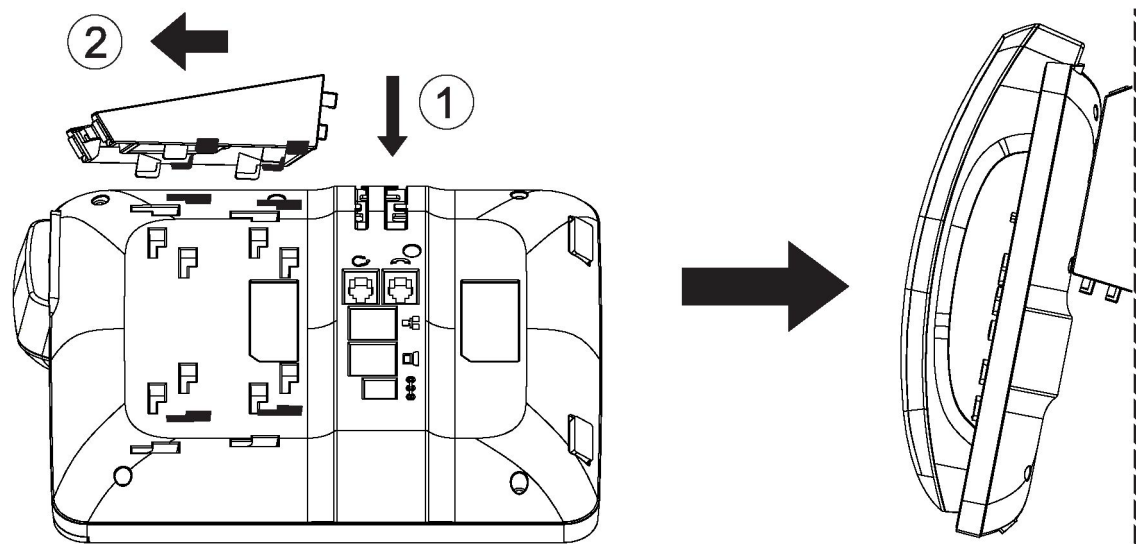

Телефонные соединения/Телефонні з'єднання/Branchements du téléphone/Conexiones/Ligações do telefone/Collegamenti del telefono/ Anschlüsse/Telefoonaansluitingen

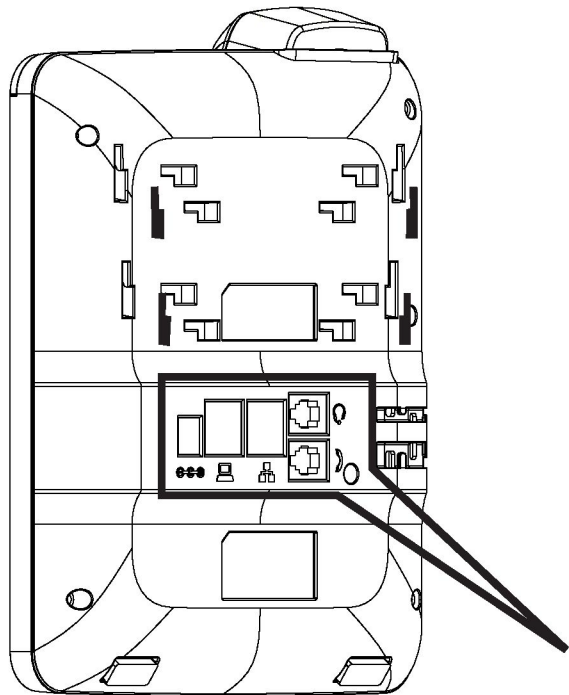

Подключение к ПК/
Підключення до ПК/
Connecteur PC /
Conexión al PC /
Ligaçao ao PC /
Connessione al PC/
PC-Anschluß/

Кабель LAN
Кабель LAN
Câble réseau Lan
Cable de red
Fio de rede
Cavo per rete locale
Lan-Kabel

Разъем для гарнитуры/
Роз'єм для гарнітури/
Prise casque/
Entrada de cascos/
Tomada para auscultadores/
Presa per il cuffie/
Kopfhörer-Buchse/

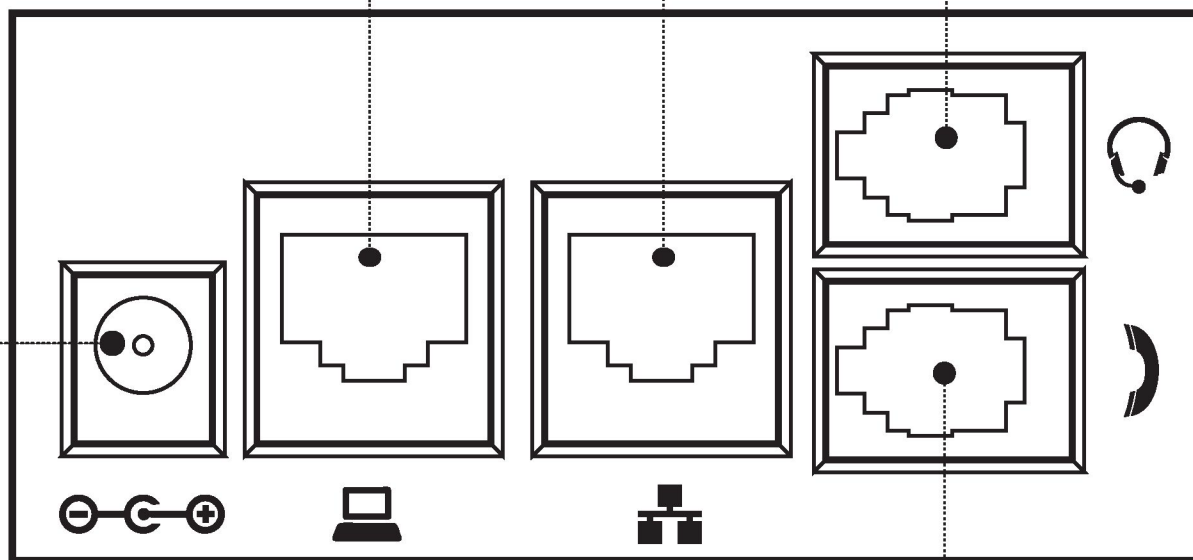

Разъем для трубки/
Роз'єм для трубки/
Prise cordon /
Toma del cable/
Plugue do cabo/
Spina del cavo/
Netzstecker

Источник питания (в случае отсутствия PoE)
Джерело живлення (в разі відсутності PoE)
Connecteur d'alimentation électrique
(en l'absence de câble Ethernet)
Transformador de Alimentación (si no hay PoE)
Fonte de alimentação (se não for PoE)
Alimentazione (se manca la porta d'ingresso PoE)
Stromversorgung (wenn kein PoE)
Voeding (indien geen PoE)